



# Imprimantes HP Latex série R

Guide de préparation du site

© Copyright 2018–2019 HP Development  
Company, L.P.

Édition 3

### **Notes légales**

Les renseignements contenus dans ce document peuvent être modifiés sans préavis.

Les seules garanties couvrant les produits et les services HP sont celles stipulées de façon explicite dans les déclarations de garantie accompagnant ces produits et services. Rien dans le présent document ne peut être considéré comme constituant une garantie supplémentaire. HP n'est en aucun cas responsable des éventuelles omissions ou erreurs d'ordre technique ou éditorial contenues dans le présent document.

---

# Sommaire

<b>1 Introduction</b> .....	<b>1</b>
Configuration du système .....	1
Documentation et liens utiles .....	1
Vue d'ensemble de la préparation du site .....	2
Responsabilité du client .....	2
<b>2 Préparation du site</b> .....	<b>5</b>
Planification de l'installation de l'imprimante .....	5
Planning d'installation .....	5
Configuration requise pour le fonctionnement du système .....	6
Configuration requise pour l'alimentation en air (bobine pneumatique) .....	12
Espace requis .....	12
Conception de la zone d'impression .....	16
Exigences relatives aux ordinateurs et au réseau .....	19
<b>3 Préparation de l'arrivée de la livraison</b> .....	<b>22</b>
Zone de déchargement .....	22
Chemin entre la zone de déchargement et le site d'installation .....	22
Éléments livrés .....	23
Outils et main-d'œuvre requis pour l'installation .....	23
Déplacement du matériel .....	23
Élimination des déchets .....	27
<b>4 Liste de contrôle de préparation du site</b> .....	<b>28</b>
Instructions .....	28
Liste de contrôle .....	28



---

# 1 Introduction

## Configuration du système

Votre imprimante est fournie presque entièrement assemblée et préparée pour les procédures d'installation simples décrites en détail dans le guide d'installation. Elle est livrée avec des têtes d'impression et un rouleau de nettoyage des têtes d'impression.

## Documentation et liens utiles

Les documents suivants sont disponibles pour votre imprimante et peuvent être téléchargés à partir de l'adresse <http://www.hp.com/go/latexR1000/manuals> ou <http://www.hp.com/go/latexR2000/manuals>, en fonction du modèle de votre imprimante :

- Liste de contrôle et guide de préparation du site
- Guide d'installation
- Informations d'introduction
- Manuel de l'utilisateur
- Informations légales
- Garantie limitée

Plus d'informations sont disponibles sur <http://www.hp.com/go/latexR1000/support> ou <http://www.hp.com/go/latexR2000/support>.

Des vidéos et autres matériaux de formation sont disponibles à partir des sources suivantes :

- <http://www.hp.com/supportvideos>
- <http://www.youtube.com/HPPrinterSupport>
- <http://www.hp.com/go/latexR1000/training> ou <http://www.hp.com/go/latexR2000/training>

Consultez le site Web Solutions pour plus d'informations sur les nouveaux substrats : <http://www.hp.com/go/latexR1000/solutions/> ou <http://www.hp.com/go/latexR2000/solutions/>. Une nouvelle application de recherche de supports en ligne (<http://www.hp.com/go/mediasolutionslocator>) est en cours de développement pour faire connaître les configurations de substrats disponibles pour les imprimantes latex.

# Vue d'ensemble de la préparation du site

Ce guide vous fournit des informations qui vous aideront à planifier la préparation de votre site :

- Modifications de la zone d'installation
- Accessibilité du site
- Sorties de secours
- Planification de la zone d'impression
- Spécifications mécaniques, électriques et environnementales
- Ordinateur et connectivité réseau
- Engager un spécialiste du déménagement équipé d'un élévateur et/ou du matériel de déménagement approprié nécessaire uniquement si le site n'est pas conforme aux spécifications pour décharger l'imprimante avec les rampes fournies
- Engager un électricien
- Santé et sécurité de l'environnement

Ce guide suppose que les responsables et le personnel chargés de l'installation maîtrisent les points suivants :

- architecture et planification ;
- lois, réglementations et normes applicables.



**REMARQUE :** Il est important de lire entièrement les informations fournies dans ce guide et de s'assurer que vous respectez toutes les conditions requises pour l'installation et le fonctionnement de l'imprimante, les procédures de sécurité, les avertissements, les mises en garde, ainsi que les réglementations locales.

## Responsabilité du client

### Organisation de l'environnement du site et de l'imprimante

Vous êtes responsable de toute la préparation du site physique et vous devez effectuer les tâches suivantes :

- Préparation du site pour le déchargement. Reportez-vous à la section [Zone de déchargement à la page 22](#).
- Assurez-vous que le chemin entre le site de déchargement et le site d'installation répond aux spécifications. Reportez-vous à la section [Chemin entre la zone de déchargement et le site d'installation à la page 22](#).
- Assurez-vous que vous disposez du matériel nécessaire pour manipuler l'imprimante et que vous avez engagé un spécialiste du déménagement connaissant parfaitement votre site et les informations fournies dans ce guide. Reportez-vous à la section [Déplacement du matériel à la page 23](#).
- Respectez les conditions d'une installation au deuxième étage (si nécessaire). Reportez-vous à la section [Installation à l'étage à la page 25](#).
- Configurez votre système électrique utilisé pour alimenter l'imprimante selon les exigences de l'imprimante et du Code de l'électricité de la juridiction locale du pays dans lequel est installé l'équipement. Un électricien qualifié est requis pour mettre l'imprimante sous tension le jour de l'installation. Reportez-vous à la section [Configuration électrique à la page 6](#).
- Prévoyez une alimentation en air adéquate aux bobines pneumatiques. Reportez-vous à la section [Configuration requise pour l'alimentation en air \(bobine pneumatique\) à la page 12](#).

- Respectez les conditions de température et d'humidité et prévoyez une ventilation adéquate de l'imprimante. Reportez-vous aux sections [Climatisation à la page 14](#) et [Température et humidité à la page 12](#).
- Le stockage, la manipulation et l'élimination des matériaux doivent être effectués selon la législation locale. Veuillez consulter les Fiches de données de sécurité disponibles à l'adresse <http://www.hp.com/go/msds> pour une manipulation et un stockage adaptés. Suivez vos processus et procédures en matière de santé et de sécurité de l'environnement.
- Prévoyez tout le matériel d'urgence nécessaire. Reportez-vous à la section [Installation des équipements de sécurité à la page 16](#).
- Assurez-vous que la pièce dans laquelle le système est installé répond aux directives et réglementations locales en matière de santé et de sécurité de l'environnement.

## Installation du RIP

Si vous avez acheté le logiciel RIP HP pour votre imprimante :

- Vous devez vous assurer qu'il existe un ordinateur disponible sur lequel installer le RIP.
- Pour disposer de toutes les fonctionnalités, nous vous conseillons de vérifier que l'ordinateur dispose bien d'une connexion à Internet.
- Vous devez vous assurer que le logiciel RIP HP est arrivé à la date prévue pour l'installation de l'imprimante.

Si vous avez acheté un logiciel RIP non HP pour votre imprimante :



**REMARQUE :** Ce guide ne fournit aucune information sur votre solution RIP.

- Vous devez installer le RIP sur un ordinateur adéquat et veiller à ce qu'il soit parfaitement fonctionnel le jour de l'installation de l'imprimante.
- Pour disposer de toutes les fonctionnalités, nous vous conseillons de vérifier que l'ordinateur dispose bien d'une connexion à Internet.
- Vous devez vous assurer de la présence d'un spécialiste RIP et d'un spécialiste de réseau le jour de l'installation de l'imprimante.

## Réseau

Vous êtes tenu de respecter la configuration réseau requise et vous devez effectuer les tâches suivantes :



**REMARQUE :** Pour que vous puissiez bénéficier d'une assistance à distance, l'imprimante doit avoir accès à Internet via une connexion LAN.

- Configurez un réseau pour le jour de l'installation. Reportez-vous à la section [Exigences relatives aux ordinateurs et au réseau à la page 19](#).
- Munissez-vous d'un câble LAN CAT-6 pour connecter l'imprimante à votre réseau LAN le jour de l'installation.

## Consommables pour le test et la formation

Vous êtes chargé de fournir les consommables suivants :

- Huit cartouches d'encre

**Si vous avez l'intention d'installer le kit de mise à niveau d'encre blanche :** Les deux cartouches correspondantes et l'optimiseur (aucune cartouche n'est fournie avec l'imprimante)

---

 **REMARQUE :** Il est également conseillé de disposer d'un autre jeu de cartouches d'encre, de têtes d'impression et d'un rouleau de nettoyage HP Latex, au cas où il faudrait les remplacer.

---

- **Si vous avez l'intention d'installer le kit d'impression pour rouleau :** Une alimentation à air comprimé pour la bobine pneumatique (voir [Alimentation en pression atmosphérique à la page 12](#))
- Substrat pour l'impression, de préférence du type que vous utiliserez probablement le plus par la suite
- 10 litres d'eau distillée
- Substrat vinyle auto-adhésif pour le processus d'alignement des têtes d'impression, à effectuer lors de l'installation

## Renvoi de la liste de contrôle de préparation du site

La liste de contrôle doit être complétée et renvoyée à votre revendeur ou conseiller du service à la clientèle au moins deux semaines avant le jour de l'installation.

---

 **REMARQUE :** Tout retard dans l'installation provoqué par un site mal préparé sera facturé au client. Assurez-vous que votre site est correctement préparé afin de permettre une installation optimale et rapide.

---

## Recyclez le sac d'encre jetable et le rouleau de nettoyage HP Latex

Ces éléments requièrent une mise au rebut conformément à la réglementation locale. Pour plus d'informations, veuillez vous référer au document MSDS concernant l'encre de votre imprimante, disponible à l'adresse suivante [www.hp.com/go/msds](http://www.hp.com/go/msds).

## Recyclage des têtes d'impression

Les têtes d'impression requièrent une mise au rebut conformément à la réglementation locale. Pour plus d'informations, veuillez vous référer au document MSDS concernant l'encre de votre imprimante, disponible à l'adresse suivante [www.hp.com/go/msds](http://www.hp.com/go/msds). Dans certains pays couverts par le programme de recyclage « HP Planet Partners », HP offre un programme de recyclage. Pour plus de détails sur ce programme, veuillez consulter le site <http://www.hp.com/recycle/>.

## Mise au rebut des déchets liquides

Mise au rebut des déchets liquides conformément à toutes les réglementations locales, d'état et fédérales. Reportez-vous à la section concernant la « mise au rebut des déchets » dans le manuel de l'utilisateur. HP peut vous fournir une fiche technique des profils de déchets pour vous aider quant au choix de la mise au rebut.



## 2 Préparation du site

### Planification de l'installation de l'imprimante

Ce chapitre couvre les rubriques principales décrivant une planification et une préparation efficaces du site. Tenez compte de toutes les modifications structurelles requises et du temps nécessaire pour soumettre les plans aux autorités locales concernées en vue de leur validation. Vous devrez éventuellement veiller au stockage temporaire de la caisse avant l'installation du matériel.

**⚠ ATTENTION :** Tous les câbles connectés à l'imprimante doivent être contenus dans des conduits appropriés, qu'ils soient aériens ou dans le sol, comme approprié. Des fils ou des câbles qui traînent peuvent provoquer des chutes et/ou endommager le matériel.

### Planning d'installation

La meilleure méthode pour garantir une installation rapide et sans problème passe par une préparation adéquate du site. L'évaluation du temps de planification suivante suppose que tous les éléments du système ont été fournis en état de fonctionnement et que toutes les étapes de préparation et de planification du site ont été effectuées selon les spécifications fournies dans ce guide. Le processus d'installation est divisé en deux phases :

#### Planning d'installation

	Temps nécessaire total
Installation et configuration du système	Deux jours et demi ouvrés complets
Formation à l'utilisation et à la maintenance	Deux jours ouvrés complets

Bien que la programmation optimale du temps nécessite environ 4 jours ouvrables, il peut être nécessaire de prévoir davantage de temps pour chaque phase. Tenez compte d'éventuels problèmes pouvant survenir lors du processus d'installation et ne prévoyez pas de lancer des tâches d'impression pendant l'installation et la formation.

Si vous avez acheté le logiciel RIP chez HP, la formation couvrira également l'utilisation du RIP. Voici les aspects qui seront traités :

#### HP Scitex ONYX Thrive RIP v12.1 ou version ultérieure

- File d'attente du RIP
- Configuration de l'imprimante (Quickset, sortie périphérique, substrat, format de page, propriétés)
- Éléments principaux de l'éditeur de tâches (sélection de l'imprimante et du substrat, aperçu et format, configuration du recouvrement, correction des couleurs, impression)

Le Gestionnaire de support ne sera pas couvert.

## HP Scitex CALDERA GRAND RIP v11.1 ou version ultérieure

- Administration du serveur (serveur, configuration, connexion)
- GrandRIP+ (principal, outil, paramètres)
- Spouleur
- Répertoire de travail des images (positionnement des images et paramètre d'échelle sur la page, etc.)

La création de profils ne sera pas couverte.

# Configuration requise pour le fonctionnement du système

## Configuration électrique

**REMARQUE :** Un électricien est nécessaire pour l'installation et la configuration du système électrique utilisé pour alimenter et installer l'imprimante. Assurez-vous que votre électricien dispose de toutes les certifications exigées par les réglementations locales et qu'il possède toutes les informations relatives à la configuration électrique.

Le serveur d'impression interne HP est alimenté par une ligne monophasée qui peut être utilisée avec une source d'alimentation sans interruption (UPS)\*. L'unité UPS doit répondre aux exigences de puissance requises par l'imprimante et être conforme aux normes de câblage du pays où l'installation est effectuée.

\* Si vous avez l'intention de fractionner l'alimentation entre un branchement triphasé et un branchement monophasé (UPS), vous devez utiliser un système UPS avec une spécification minimale de 500 VA et 250 W.

Votre imprimante nécessite que les composants électriques suivants soient fournis et installés par le client, conformément aux exigences du Code de l'électricité de la juridiction locale du pays dans lequel est installé l'équipement.

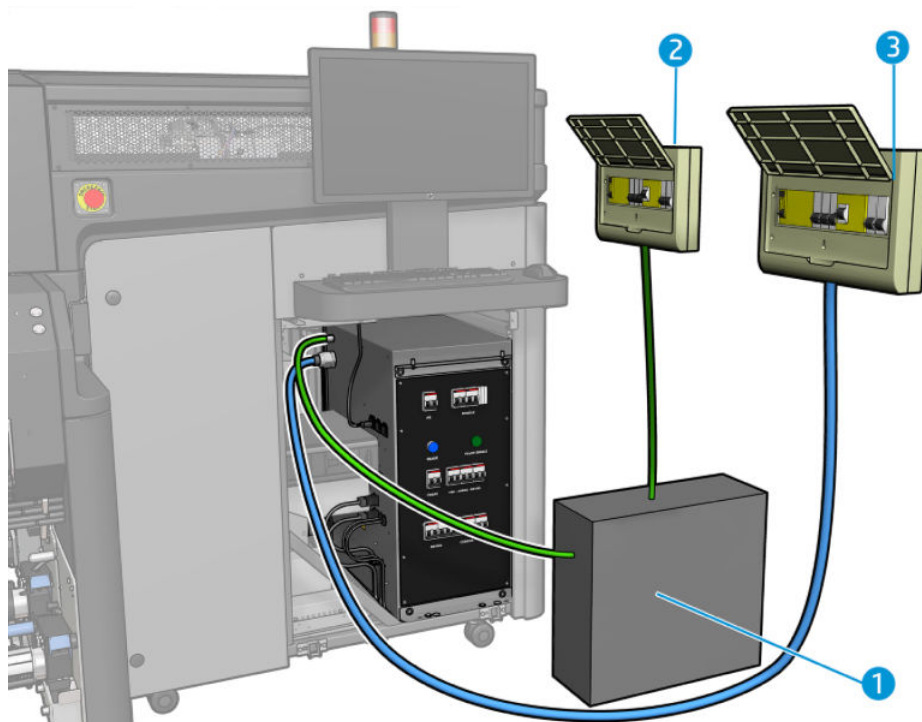

1. Alimentation sans interruption (UPS) pour ligne monophasée (facultatif)

 **REMARQUE :** L'alimentation du serveur d'impression interne HP peut être obtenue par une connexion à l'intérieur de l'armoire électrique.

2. L'unité de distribution électrique (PDU) comprenant un disjoncteur de branchement monophasé
3. L'unité de distribution d'alimentation (PDU) comprenant un disjoncteur de branchement triphasé selon la configuration d'alimentation

 **REMARQUE :** Rappelez-vous que vous êtes tenu de respecter les lois, réglementations et normes locales relatives à l'installation électrique de votre imprimante.

 **REMARQUE :** L'imprimante n'est pas fournie avec un câble d'alimentation.

## Unité de distribution électrique (PDU)

L'unité de distribution électrique doit répondre aux exigences de puissance requises par l'imprimante et être conforme au Code de l'électricité de la juridiction locale du pays dans lequel est installé l'équipement.

## Spécifications d'alimentation

### Configuration 1 : configuration triphasée ligne à ligne 380–415 V

#### Spécifications de ligne triphasée

Nombre de cordons d'alimentation	5 (L1/L2/L3/N/PE)
Tension d'alimentation (ligne à ligne)	380–415 V~ (±10%)
Fréquence d'entrée	50/60 Hz
Courant de charge maximale (par phase)	35 A

#### Spécifications du disjoncteur de branchement

Triphasé	4 pôles, 40/50 A
----------	------------------

#### Spécifications du câble d'alimentation triphasée c.a.

Configuration	5 fils, L1/L2/L3/N/PE
Fil	Cu32 rigide, minimum 10 mm <sup>2</sup> ou 8 AWG
Terminaux	Lignes, terminaux à embout, PE, terminal en anneau M8
Plage de diamètre externe	22,0–33,0 mm

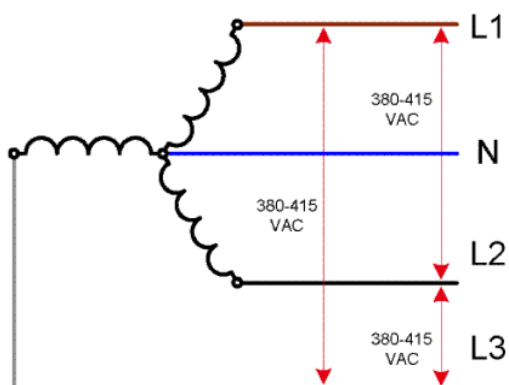

## Configuration 2 : configuration triphasée ligne à ligne 200–240 V

### Spécifications de ligne triphasée

Nombre de cordons d'alimentation	4 (L1/L2/L3/PE)
Tension d'alimentation (ligne à ligne)	200–240 V ( $\pm 10\%$ )
Fréquence d'entrée	50/60 Hz
Courant de charge maximale (par phase)	56 A

### Spécifications du disjoncteur de branchement

Triphasé	3 pôles, 63/70 A
----------	------------------

### Spécifications du câble d'alimentation triphasée c.a.

Configuration	4 fils, L1/L2/L3/PE
Fil	Cu rigide, minimum 10 mm <sup>2</sup> ou 6 AWG
Terminaux	Lignes, terminaux à embout, PE, terminal en anneau M8
Plage de diamètre externe	22,0–33,0 mm

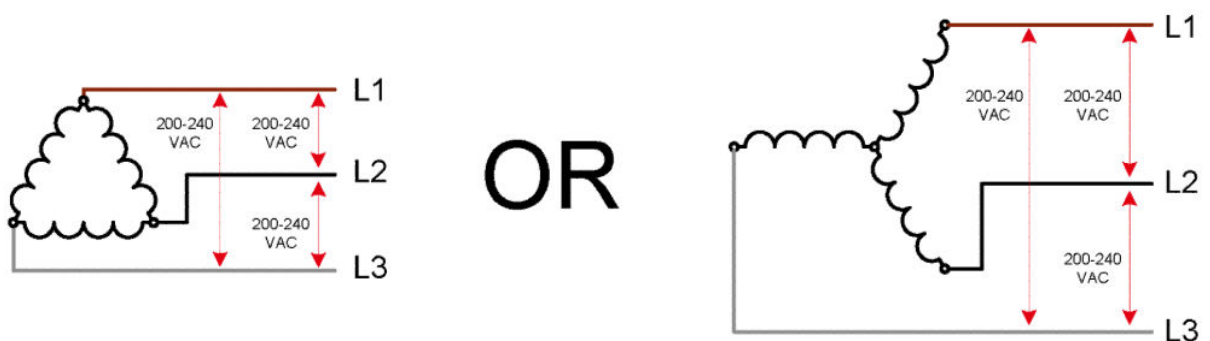

## Configuration 3 : configuration triphasée ligne à ligne 380–415 V avec commande monophasée

### Caractéristiques

	Ligne triphasée	Commande monophasée
Nombre de cordons d'alimentation	5 (L1/L2/L3/N/PE)	3 (L/N/PE)
Tension d'alimentation (ligne à ligne)	380–415 V $\sim$ ( $-10\%$ )	100–240 V ( $\pm 10\%$ )
Fréquence d'entrée	50/60 Hz	50/60 Hz
Courant de charge maximale (par phase)	35 A	10 A

### Spécifications du disjoncteur de branchement

Triphasé	4 pôles, 40/50 A
Commande biphasée	2 pôles, 15/16/20 A

### Spécifications du câble d'alimentation c.a.

	Ligne triphasée	Ligne monophasée
Configuration	5 fils, L1/L2/L3/N/PE	3 fils, L/N/PE
Fil	Cu rigide, minimum 10 mm <sup>2</sup> ou 8 AWG	Cu rigide, minimum 1,5 mm <sup>2</sup> ou 16 AWG
Terminaux	Lignes, terminaux à embout, PE, terminal en anneau M8	Lignes, terminaux à embout, PE, terminal en anneau M4
Plage de diamètre externe	22,0–33,0 mm	5,0–11,0 mm

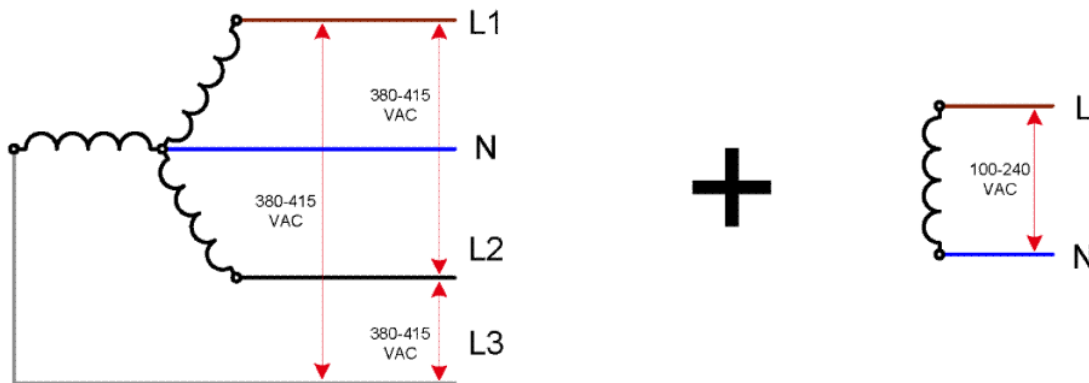

Configuration 4 : configuration triphasée ligne à ligne 200–240 V avec commande monophasée

### Caractéristiques

	Ligne triphasée	Commande monophasée
Nombre de cordons d'alimentation	4 (L1/L2/L3/PE)	3 (L/N/PE)
Tension d'alimentation (ligne à ligne)	200–240 V ( $\pm 10\%$ )	100–240 V ( $\pm 10\%$ )
Fréquence d'entrée	50/60 Hz	50/60 Hz
Courant de charge maximale (par phase)	56 A	10 A

### Spécifications du disjoncteur de branchement

Triphasé	3 pôles, 63/70 A
Commande biphasée	2 pôles, 15/16/20 A

### Spécifications du câble d'alimentation c.a.

	Ligne triphasée	Ligne monophasée
Configuration	4 fils, L1/L2/L3/PE	3 fils, L/N/PE
Fil	Cu rigide, minimum 10 mm <sup>2</sup> ou 8 AWG	Cu rigide, minimum 2,5 mm <sup>2</sup> ou 16 AWG
Terminaux	Lignes, terminaux à embout, PE, terminal en anneau M8	Lignes, terminaux à embout, PE, terminal en anneau M4
Plage de diamètre externe	22,0–33,0 mm	5,0–11,0 mm

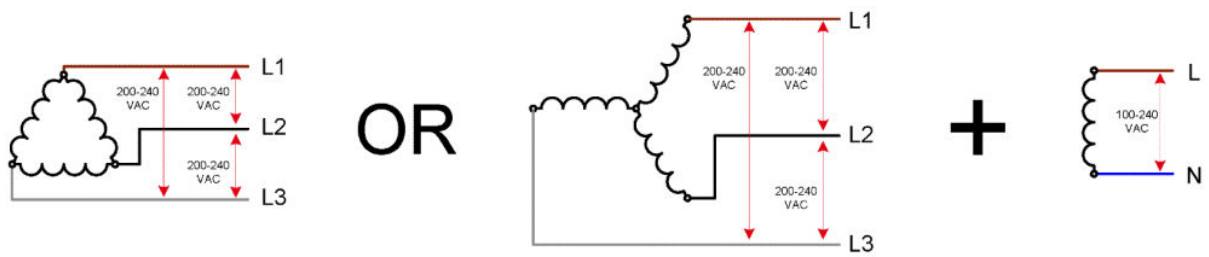

## Disjoncteurs (requis)

Les disjoncteurs doivent répondre aux exigences de puissance requises par l'imprimante et être conformes au Code de l'électricité de la juridiction locale du pays dans lequel est installé l'équipement.

L'imprimante nécessite un ou deux disjoncteurs de branche, en fonction de l'installation.

**REMARQUE :** L'imprimante a des dispositifs différentiels à courant résiduel (RRB), également appelés disjoncteur-détecteur de fuites à la terre (DDFT), avec une sensibilité de 30 mA. Si les lois locales imposent un RRB ou DDFT externe ou DDFT pour une protection de défaut à la terre, installez un dispositif avec une sensibilité de 100 mA ou supérieure, avec un courant nominal approprié pour la configuration d'alimentation, et assurez-vous alors que les autres dispositifs pour une protection de défaut à la terre en amont de celui alimentant l'imprimante sont toujours supérieurs à celui qui est sélectionné pour l'imprimante.

**AVERTISSEMENT !** La capacité de court-circuit nominale des disjoncteurs dans l'imprimante est de 6 kA. Cette opération est effectuée en coordination avec le disjoncteur de branche dans l'unité de distribution électrique (PDU) si requis par le code électrique de la juridiction locale.

**AVERTISSEMENT !** Assurez-vous que les dispositifs différentiels à courant résiduel (RRB) ou les disjoncteurs-détecteurs de fuites à la terre (DDFT) intégrés à l'imprimante se déclenchent correctement en cas de défaillance de courant de fuite au niveau du châssis du produit, même lorsqu'un système d'isolation (par exemple un transformateur d'isolation) fournit l'alimentation à l'imprimante.

## Câbles d'alimentation

Aucun câble d'alimentation n'est fourni avec l'imprimante. Les câbles que vous utilisez doivent correspondre aux exigences minimales de la configuration choisie, expliquées pour chaque configuration.

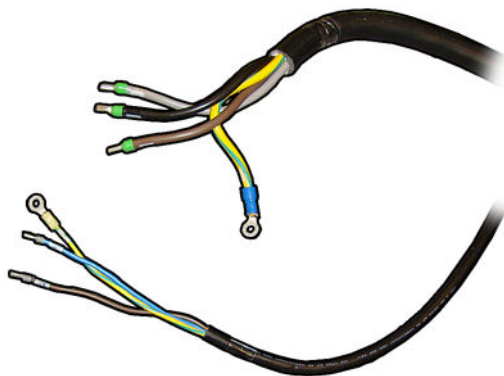

Les connexions PE pour l'alimentation secteur doivent être réalisées dans une embase M8.

Le câble d'alimentation pour le PC peut être acheminé depuis le côté supérieur droit du capot supérieur ; il peut être acheminé depuis le plafond.

## Perturbations sur la ligne électrique

Le bon fonctionnement de votre imprimante dépend de la disponibilité d'une alimentation c.a. sans perturbations.

- Pour assurer des performances et une fiabilité optimales, votre imprimante doit être protégée contre les variations de tension, fréquentes dans les environnements d'impression. La foudre, les perturbations de ligne ou l'activation des interrupteurs installés sur les équipements dans des environnements professionnels peuvent provoquer des variations électriques qui dépassent nettement la valeur de tension maximale recommandée. Si elles ne sont pas atténuées, ces impulsions de quelques millièmes de seconde peuvent perturber le fonctionnement du système.
- Si la ligne d'alimentation fournissant le site d'installation est une ligne à faible tension publique partagée avec d'autres utilisateurs, l'impédance de la ligne électrique  $Z_{max}$  doit être inférieure à  $51 \text{ m}\Omega$ , pour se conformer à la norme européenne EN/IEC 61000-3-11. Si d'autres utilisateurs sur la même ligne électrique mentionnent tout scintillement d'ampoules à lumière incandescente, contactez votre fournisseur d'électricité pour vérifier que l'alimentation réseau a une impédance inférieure à celle spécifiée ci-dessus.
- Cet équipement est conforme à la norme EN/IEC 61000-3-11, à condition que la puissance de court-circuit minimale  $S_{sc}$  soit supérieure ou égale à 3 MVA au point d'interface entre le module de l'utilisateur et le système public. Il est de la responsabilité de l'utilisateur de l'équipement ou de l'installateur de garantir, en consultation avec l'opérateur de réseau de distribution si nécessaire, que le matériel est connecté uniquement à un consommable avec un  $S_{sc}$  d'alimentation de court-circuit supérieur ou égal à 3 MVA.
- Il est recommandé d'installer un système de protection contre les surtensions (OVP) et les variations de tension au niveau de l'alimentation de l'imprimante.
- Tous les équipements générant des perturbations électriques tels que les ventilateurs, les éclairages fluorescents et les systèmes d'air conditionné, doivent être maintenus à l'écart de la source d'alimentation de votre imprimante.

## Mise à la terre

L'imprimante doit être connectée à une ligne mise à la terre dédiée de bonne qualité pour éviter tout problème électrique. Notez que vous devez respecter les normes NEC (National Electrotechnical Code) du pays où l'installation est effectuée.

Les tâches de mise à la terre suivantes doivent être effectuées pour répondre aux exigences de préparation du site :

- Les fils de mise à la terre doivent être isolés et être au moins égaux en taille aux conducteurs de phase.
- L'impédance de mise à la terre doit être inférieure à  $0,5 \Omega$ .
- Installation d'un point de mise à la terre dédié et unique.
- Mise en place d'un équipement de stabilisation de l'alimentation fourni par trois câbles à phase ininterrompue et un fil de mise à la terre en cuivre ininterrompu provenant du panneau de commande électrique du bâtiment. Ces câbles doivent circuler dans le même conduit et être au moins égaux en taille aux câbles de la phase.

# Configuration requise pour l'alimentation en air (bobine pneumatique)

 **REMARQUE :** Uniquement pour les imprimantes équipées du kit d'impression pour rouleau pour imprimantes HP Latex série R.

## Alimentation en pression atmosphérique

La bobine pneumatique nécessite que le client dispose d'un compresseur d'air ou d'une ligne d'air pressurisé.

 **CONSEIL :** HP vous recommande d'utiliser un compresseur d'air muni d'une jauge de mesure de la pression en bars.

### Spécifications de l'alimentation en air

	Spécifications
Pression de l'air	5,5 bars (requis)
Flux d'air minimal	30 litres/minute
Système de lubrification (non requis)	Non recommandé
Filtre à air (recommandé)	Recommandation : 5 µm, drainage automatique, mélange à 99,97 %
Régulateur (requis)	Régulateur avec jauge de pression

## Connecteur pneumatique

L'imprimante est fournie avec une soufflette que vous devez brancher à votre alimentation en air. Pour connecter votre alimentation en air à la soufflette, vous devez remplir les conditions suivantes :

- Connecteur femelle de 6,35 mm avec fil BSP ou NPT
- Bande de PTFE pour renforcer la connexion et empêcher les fuites d'air

 **AVERTISSEMENT !** Faites attention en utilisant le pistolet à air. Lorsqu'il est utilisé à des fins de nettoyage, assurez-vous de respecter la réglementation locale, car des dispositions de sécurité supplémentaires peuvent s'appliquer.

## Espace requis

### Température et humidité

La température, l'humidité et le gradient de température durant le fonctionnement et le stockage de l'imprimante doivent rester dans les plages de valeurs standard pour assurer un fonctionnement correct de l'imprimante. Si ces conditions ambiantes ne sont pas maintenues dans les plages de valeurs standard, vous risquez de rencontrer des problèmes de qualité d'impression ou des dysfonctionnements des composants électroniques sensibles.

#### Caractéristiques environnementales de l'imprimante

	Plage de température	Plage d'humidité	Gradient de température
Fonctionnement pour une qualité d'impression optimale	20 à 25° C	30 à 60% d'humidité relative	10° C/h ou moins
Fonctionnement pour impression standard	15 à 30° C	20 à 70%	10° C/h ou moins



## Caractéristiques environnementales de l'imprimante (suite)

	Plage de température	Plage d'humidité	Gradient de température
Hors tension (en cours de transport ou de stockage), encre dans les tubes	De -25 à 55° C	90 % d'humidité relative à 55° C	10° C/h ou moins
Hors tension (en cours de transport ou de stockage), pas d'encre dans les tubes	-25 à 55° C	90 % d'humidité relative à 55° C	10° C/h ou moins

Altitude de fonctionnement maximum : 3 000 m

En plus de contrôler la température, l'humidité et le gradient de température, d'autres conditions ambiantes doivent être surveillées lors de la préparation du site.

- N'installez pas l'imprimante dans un endroit exposé à la lumière directe du soleil ou à une source lumineuse intense.
- N'installez pas l'imprimante dans un environnement poussiéreux. Retirez la poussière accumulée dans la zone où l'imprimante doit être placée.

## Ventilation

Assurez-vous que la pièce dans laquelle le système est installé répond aux directives et réglementations locales en matière de santé et de sécurité de l'environnement.

Une ventilation d'air frais est nécessaire pour conserver une température ambiante confortable. Pour obtenir de plus amples informations concernant la ventilation adéquate, vous pouvez consulter, pour référence, les normes les plus récentes du document 62.1 de l'ANSI/ASHRAE (American Society of Heating, Refrigerating and Air-Conditioning Engineers) : *Ventilation for Acceptable Indoor Air Quality* (Système de ventilation pour une qualité d'air acceptable).

Un système de ventilation adéquat doit être fourni afin de vous assurer que l'exposition potentielle est correctement contrôlée, conformément aux Fiches de données de sécurité. Veuillez consulter les Fiches de données de sécurité disponibles à l'adresse <http://www.hp.com/go/msds> pour identifier les composants chimiques de vos consommables d'encre.

Les matériaux présents dans l'air peuvent être identifiés et mesurés en établissant des protocoles de vérification de la qualité de l'air intérieur. HP effectue ces tests lors de la phase de développement de ses produits.

Les tests de HP démontrent que, lors du fonctionnement de l'imprimante, les concentrations de polluants atmosphériques mesurées dans l'espace de travail sont systématiquement et nettement inférieures aux principales limites d'exposition. Cette observation s'appuie sur des tests d'exposition reproduisant une très haute productivité au sein des installations du client. Les clients doivent savoir que les niveaux réels de leurs installations dépendent des variables de l'espace de travail qu'ils contrôlent, comme la taille de la pièce, le rendement de la ventilation et la durée d'utilisation de l'équipement.

Sur la base des données scientifiques disponibles, les tests de HP ont conclu que les matériaux présents dans l'air ne devraient pas présenter de risques sanitaires si l'air est renouvelé au moins 10 fois par heure dans une pièce d'un volume d'au moins :

- 120 m<sup>3</sup> (4238 pi<sup>3</sup>) pour une imprimante HP Latex R1000
- 185 m<sup>3</sup> (6533 pi<sup>3</sup>) pour une imprimante HP Latex R2000

Ces spécifications sont valables pour les conditions suivantes : une imprimante HP utilisant un traçage du remplissage noir à 100 m<sup>2</sup>/h (1076 pi<sup>2</sup>/h), 3 passages, 80 % d'encre, en supposant un temps d'impression égal à 8 heures par jour. Si plusieurs équipements sont dans la pièce, ou que les conditions sont différentes, le débit de renouvellement d'air doit être recalculé en conséquence.

Outre l'avantage de l'espace de travail qui est fourni à travers la ventilation générale de la pièce, une utilisation intensive du système d'impression dans certaines installations des clients pourrait exiger le recours à une ventilation locale afin de garantir un environnement de travail facilement acceptable. L'installation d'une évacuation locale pour une imprimante permet souvent de capturer les polluants atmosphériques près du lieu d'émission, et permet par la suite de mieux les évacuer du bâtiment grâce à un flux d'air relativement faible et maîtrisé. Un professionnel de l'hygiène et de la sécurité au travail peut vous orienter sur la conception et l'utilisation de cet équipement de ventilation auxiliaire.

## Climatisation

En plus de la ventilation d'air frais pour éviter les risques sanitaires, pensez aussi à maintenir les niveaux ambiants du lieu de travail en garantissant le respect des conditions d'utilisation climatiques précisées dans ce document (voir [Caractéristiques environnementales de l'imprimante à la page 12](#)) afin d'éviter un manque de confort pour l'opérateur ou une défaillance de l'équipement. Le système de climatisation de l'espace de travail devrait tenir compte du fait que l'équipement produit de la chaleur. En règle générale, la dissipation de puissance de l'imprimante est la suivante :

- 9 kW (30,7 kBTU/h) pour l'imprimante HP Latex R1000
- 11 kW (37,5 kBTU/h) pour l'imprimante HP Latex R2000

La climatisation doit répondre aux directives et réglementations locales en matière de santé et de sécurité de l'environnement.

 **REMARQUE :** Les unités de climatisation ne doivent pas souffler de l'air directement sur l'équipement.

## Charge maximale

Les caractéristiques de charge maximale du sol dans la zone d'impression doivent être suffisantes pour résister à la pression exercée par le poids de votre imprimante. Pour calculer les caractéristiques de charge maximale du sol dans la zone d'impression, vous devez consulter un ingénieur spécialisé en structures.

	Imprimante HP Latex R1000 (64 po)	Imprimante HP Latex R2000 (98 po)
Poids de l'imprimante avec la caisse	2400 kg (5291 lb)	2800 kg (6173 lb)
Poids de l'imprimante sans la caisse	1400 kg (3086 lb)	1600 kg (3527 lb)

Votre imprimante comporte quatre roues dans la structure principale, deux roues dans les deux structures latérales (pour un total de huit roues) permettant de la déplacer, et trois pieds qui doivent être abaissés pour toucher le sol et soutenir l'imprimante.

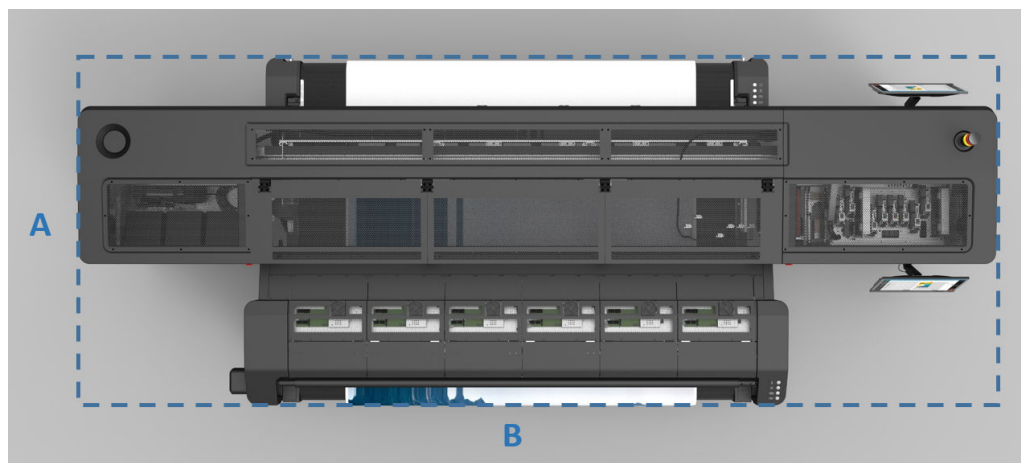

Dans le tableau ci-dessous, le nombre ou la lettre dans la colonne gauche correspond au diagramme ci-dessus.

	Imprimante HP Latex R1000 (64 po)	Imprimante HP Latex R2000 (98 po)
A	2,04 m (6 pi 8,31 po)	2,04 m (6 pi 8,31 po)
B	4,2 m (13 pi 9,35 po)	5,1 m (16 pi 8,79 po)

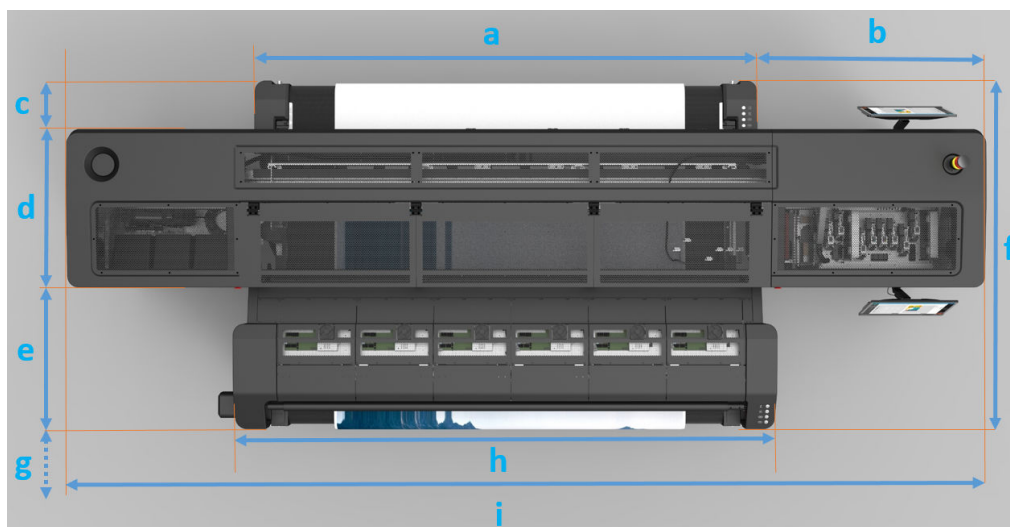

Dans le tableau ci-dessous, le nombre ou la lettre dans la colonne gauche correspond au diagramme ci-dessus.

	Imprimante HP Latex R1000 (64 po)	Imprimante HP Latex R2000 (98 po)
a	2,06 m (6 pi 9,1 po)	2,95 m (9 pi 8,26 po)
b	1,19 m (3 pi 10,85 po)	1,19 m (3 pi 10,85 po)
c	0,34 m (1 pi 1,39 po)	0,34 m (1 pi 1,39 po)
d	0,88 m (2 pi 10,65 po)	0,88 m (2 pi 10,65 po)
e	0,82 m (2 pi 8,28 )	0,82 m (2 pi 8,28 )
f (c+d+e)	2,04 m (6 pi 8,31 po)	2,04 m (6 pi 8,31 po)
g (lorsque le modèle de traitement thermique est ouvert)	0,55 m (1 pi 9,65 po)	0,55 m (1 pi 9,65 po)
h	2,2 m (7 pi 2,54 po)	3,08 m (10 pi 1,26 po)
i	4,21 m (13 pi 9,75 po)	5,1 m (16 pi 8,79 po)
Hauteur avec système de statut de l'imprimante	1,75 m (5 pi 8,9 po)	1,75 m (5 pi 8,9 po)
Hauteur sans système de statut de l'imprimante	1,49 m (4 pi 10,66 po)	1,49 m (4 pi 10,66 po)

## Surface au sol

La surface au sol doit afficher les caractéristiques suivantes :

- Surface horizontale
- Solide, lisse et plane
- Aucun trou ou indentation
- Surface sans électricité statique (pas de moquette)
- Facile à nettoyer
- Résistante
- Non soumise à de fortes vibrations
- Ciment

## Éclairage

Lorsque vous utilisez votre imprimante, la zone d'impression doit être bien éclairée afin de fournir à l'opérateur des conditions optimales pour vérifier la couleur et l'alignement des impressions. Si la lumière naturelle n'est pas suffisante, un système d'éclairage artificiel est nécessaire.

## Conception de la zone d'impression

### Installation des équipements de sécurité

#### Équipement de lutte contre les incendies

Vous devez installer deux extincteurs sur le site. Assurez-vous que les extincteurs sont placés à des endroits facilement accessibles en cas d'incendie.

- Un extincteur certifié pour les incendies d'origine électrique doit être installé dans la zone d'impression.
- Un extincteur doit être placé dans la zone de stockage du substrat en raison du gros volume de combustibles solides (substrats) stocké.

Prévoyez également des sorties de secours et des postes de première urgence.

### Disposition optimale de la pièce

Votre imprimante nécessite un espace suffisant pour pouvoir effectuer des tâches courantes.

Les dimensions de l'imprimante sont les suivantes :

#### Spécifications physiques

	Imprimante HP Latex R1000 (64 pouces)	Imprimante HP Latex R2000 (98 po)
Poids	1400 kg	1600 kg
Épaisseur	4,21 m	5,1 m
Profondeur	2,04 m	2,04 m
Hauteur	1,747 m	1,747 m

**IMPORTANT :** L'illustration suivante montre uniquement les dimensions de mise en page optimale, afin de répondre aux exigences en matière de ventilation selon les instructions présentes dans le chapitre correspondant. Reportez-vous à la section [Climatisation à la page 14](#).

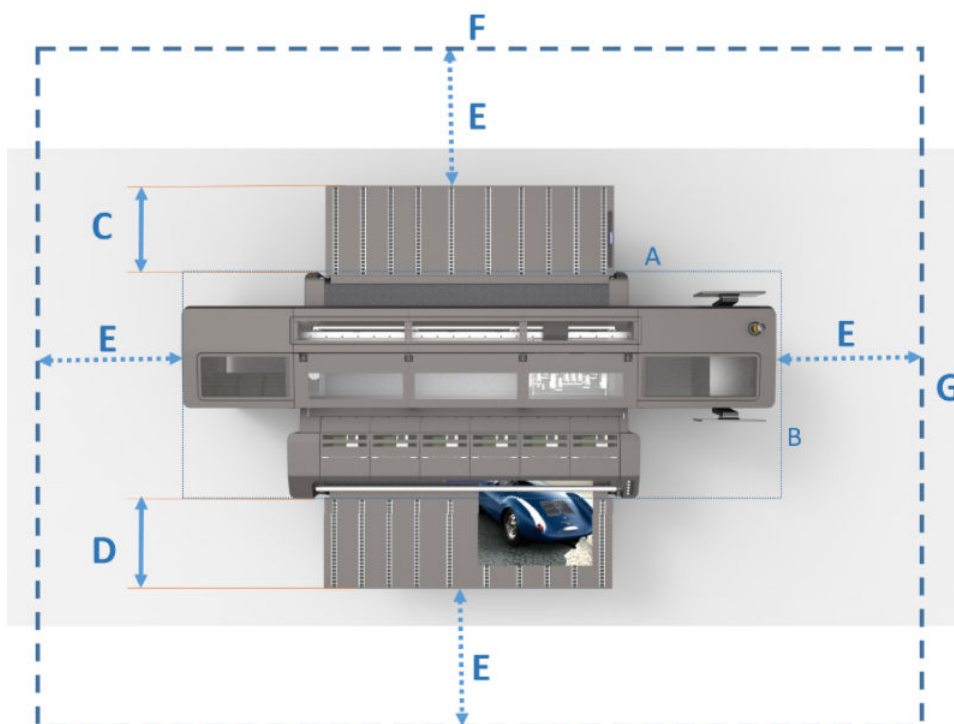

Dans le tableau ci-dessous, la lettre dans la colonne gauche correspond à l'illustration de la disposition de la pièce ci-dessus.

	Imprimante HP Latex R1000 (64 po)	Imprimante HP Latex R2000 (98 po)
A	2,04 m (6 pi 8,31 po)	2,04 m (6 pi 8,31 po)
B	4,21 m (13 pi 9,75 po)	5,1 m (16 pi 8,79 po)
C	0,65 m (2 pi 1,59 po)	0,65 m (2 pi 1,59 po)
D	0,94 m (3 pi 1 po)	0,94 m (3 pi 1 po)
E	1,2 m (3 pi 11,24 po)	1,8 m (5 pi 9,05 po)
F	6,61 m (21 pi 8,24 po)	8,7 m (28 pi 6,51 po)
G	6,03 m (19 pi 9,4 po)	7,23 m (23 pi 8,65 po)

**REMARQUE :** Les tableaux d'extension mesurent 0,94 m (3 pi 1 po). Lors de leur utilisation, il est recommandé d'ajouter cette dimension à l'espace recommandé indiqué dans le tableau ci-dessus, pour tous les côtés de l'imprimante.

**REMARQUE :** Si vous utilisez un très grand substrat, assurez-vous de le prendre en compte lorsque vous choisissez un endroit pour installer l'imprimante.

La hauteur du plafond de la pièce doit être au minimum de 3 m (9 pi 8,43 po).

**AVERTISSEMENT !** La zone entourant l'imprimante doit être définie comme une zone à accès restreint et signalée comme telle. Seul le personnel compétent est autorisé à travailler dans cette zone.

**AVERTISSEMENT !** L'imprimante ne doit pas être couverte par un substrat, particulièrement s'il est rigide.

## Zone de stockage pour les matériaux

Lorsque vous préparez une zone de stockage des produits utilisés par l'imprimante, vous devez non seulement veiller à la sécurité et à la facilité d'accès à ces produits, mais également tenir compte du fait que si les encres et les substrats ne sont pas stockés dans des conditions de température et d'humidité adéquates, la qualité de l'impression risque d'être fortement dégradée.

La zone de stockage doit être de taille suffisante pour contenir les stocks de rouleaux de substrat et d'encres. La zone de stockage doit être située près de la zone d'impression pour minimiser la manipulation des matériaux lourds et pour finir et emballer les impressions en vue de l'expédition ou de la distribution.

La zone de stockage doit être installée dans un endroit abrité. Elle doit être sèche, correctement ventilée et non exposée à la lumière du jour. Il est important de maintenir la température et l'humidité aux niveaux requis pour chaque type de substrat.



**REMARQUE :** Laissez assez d'espace (avec environnement contrôlé) pour stocker les têtes d'impression. Ceci est indiqué par les flèches directionnelles sur les boîtes de têtes d'impression.

## Conditions de stockage des substrats striés

Le substrat pour feuilles rigides doit être stocké à plat et pendant une courte durée avant utilisation. Si ce substrat est déformé, il y a plus de risques que le chariot le heurte durant l'impression ou qu'il y ait des problèmes de chargement du substrat. Pour un substrat rigide synthétique ayant tendance à créer une charge électrostatique, des mesures de réduction de la décharge électrostatique (ESD) peuvent être nécessaires, par exemple augmenter l'humidité relative de la pièce ou recouvrir le substrat stocké d'un fil rosette à base de cuivre.

Les encres et les bidons de solvant doivent être correctement scellés et stockés en position verticale dans une armoire de stockage protégée contre le feu.



**AVERTISSEMENT !** Interdisez la cigarette ou les flammes nues dans les zones de production ou de stockage et assurez-vous que les signaux d'avertissement adéquats sont bien visibles.



**AVERTISSEMENT !** Pour éviter les risques d'électrocution ou de brûlures liés à l'utilisation d'un extincteur inadapté, vérifiez que l'extincteur est agréé pour les incendies d'origine électrique.



**REMARQUE :** Il est recommandé de conserver les substrats dans leur emballage fermé lorsqu'ils sont placés en zone de stockage. Il est conseillé de les déplacer de la zone de stockage dans la zone de production d'impression au moins 24 heures avant de les utiliser pour qu'ils atteignent la température de fonctionnement et l'humidité requise.

## Conditions de stockage des rouleaux de substrat

Conservez les rouleaux de substrat dans leur emballage scellé lorsqu'ils sont placés dans la zone de stockage.

Entreposez verticalement les rouleaux de substrat pour éviter la migration de plastifiants dans certains produits.

Déplacez les substrats de la zone de stockage vers la zone d'impression au moins 24 heures avant leur utilisation, afin qu'ils puissent atteindre les conditions d'humidité et de température adéquates.



**REMARQUE :** Les rouleaux de substrat HP bénéficient d'une garantie de 12 mois lorsqu'ils sont entreposés dans des conditions de stockage optimales. Les termes de la garantie varient selon les produits et le fabricant.

# Exigences relatives aux ordinateurs et au réseau

## Configuration requise

- La fonctionnalité réseau nécessite une connexion **sortante** vers toutes les adresses suivantes.

Domaine distant	Protocole et port
hp.com	https 443
heleni.me	https 443

 **REMARQUE :** Si nécessaire, demandez au technicien informatique du client de créer des règles de routage autour du proxy pour ces adresses.

- Une vitesse de chargement minimale de 5 Mbit/s est nécessaire.

HP fournit les composants système suivants :

### Composants fournis par HP

- Serveur d'impression interne HP
  - PC et cordon d'alimentation
  - Connexions de carte LAN de PC : Deux ports Ethernet, un pour le câble LAN du boîtier électronique pour connecter l'imprimante à l'ordinateur et l'autre pour vous connecter au réseau
  - Deux moniteurs et leurs cordons d'alimentation
  - Windows 10 incorporé
  - Logiciel du serveur d'impression interne HP

### Composants fournis par le client

- Connexion LAN Ethernet (minimum 1 Gbit/s)
- Station RIP et logiciel
- Câble LAN CAT-6 suffisamment long pour connecter l'imprimante au réseau

## Configuration RIP requise

HP offre deux RIP qui peuvent être utilisés avec l'imprimante :

- HP Scitex ONYX Thrive RIP v12.1 (ou version ultérieure) : numéro du produit D9Z41A
- HP Scitex Caldera Grand RIP v11.1 (ou version ultérieure) : numéro du produit L5E74A

Les configurations matérielle et logicielle requises pour ces RIP sont les suivantes :

### HP Scitex ONYX Thrive RIP v12.1 ou version ultérieure

- Configuration requise pour le poste principal :
  - Système d'exploitation : Système d'exploitation Microsoft Windows 7 Professionnel 64 bits ou plus récent (le 32 bits n'est pas supporté)

---

 **REMARQUE :** Les systèmes d'exploitation 32 bits ont une limite matérielle de 4 Go de mémoire RAM. Il est recommandé d'utiliser des systèmes d'exploitation 64 bits pour les flux de production de volume élevé.

---

- Processeur : Processeur multicœurs
- RAM : 8 Go minimum (4 Go par cœur recommandés)
- Disque dur : 500 Go (7200 tr/min) (250 Go + espace libre)
- Connectivité réseau : Gigabit Ethernet pour imprimantes TCP/IP

---

 **REMARQUE :** Le pare-feu et l'antivirus doivent être désactivés ou configurés pour autoriser les applications ONYX et les ports d'imprimante (515, 1947, 8889, 9100 et 10000). D'autres ports sont peut-être nécessaires. Adressez-vous au fabricant du périphérique pour plus de détails.

---

- Écran : 1 280 × 1 024 pixels, couleur 16 bits
- Port USB pour la clé de sécurité
- Lecteur DVD-ROM

- Configuration de station de travail distribuée requise :

- Système d'exploitation Microsoft Windows 7 Professionnel (SP1 ou version ultérieure)  
Windows 8 Professionnel

---

 **REMARQUE :** Les systèmes d'exploitation 32 bits ont une limite matérielle de 4 Go de mémoire RAM. Il est recommandé d'utiliser des systèmes d'exploitation 64 bits pour les flux de production de volume élevé.

---

- Processeur : Processeur Intel Core i7 ou équivalent
- RAM : 4 Go/core de traitement
- Disque dur : 250 Go libres
- Connectivité réseau : Gigabit Ethernet pour imprimantes TCP/IP

---

 **REMARQUE :** Le pare-feu et l'antivirus doivent être désactivés ou configurés pour autoriser les applications ONYX et les ports d'imprimante (515, 1947, 8889, 9100 et 10000). D'autres ports sont peut-être nécessaires. Adressez-vous au fabricant du périphérique pour plus de détails.

---

- Configuration du gestionnaire de production Thrive requise :

- Macintosh, ordinateur Windows ou appareil mobile avec navigateur Web HTML

Pour les détails les plus récents sur la configuration Onyx, rendez-vous à l'adresse <http://www.onyxgfx.com/system-specifications/>.

## HP Scitex CALDERA GRAND RIP v11.1 ou version ultérieure (configuration minimale)

- Linux :

- Système d'exploitation : Caldera Debian x64 (recommandé)
- Processeur : Intel Core i3, i5 ou i7
- RAM : 4 Go ou 8 Go (recommandé). Au minimum 1 Go par cœur, au moins 2 Go par cœur recommandé



- Configuration du lecteur de disque dur (HDD) 250 Go
- Moniteur/carte vidéo : Résolution de 1280 x 1024
- Mac :
  - Système d'exploitation : OS 10.8, 10.9, 10.10
  - Matériel : Mac mini, iMac ou Mac Pro basé sur processeur Intel Core i3, i5 ou i7. MacBook Air et MacBook Pro non pris en charge. Matériel basé sur !PPC (G5, G4, ...) non pris en charge.
  - 4 Go ou plus Au minimum 1 Go par cœur, au moins 2 Go par cœur recommandé
  - Configuration du lecteur de disque dur (HDD) 250 Go
  - Écran : Résolution d'au moins 1280 x 1024

Pour les détails les plus récents sur la configuration Caldera, voir :

- [http://www.caldera.eu/en/support.php?page=operating\\_system](http://www.caldera.eu/en/support.php?page=operating_system)
- <http://www.caldera.com/product/grandrip/>

## Profil externe des couleurs

Pour créer les profils de couleur de votre imprimante, un détecteur de couleur externe est nécessaire. Veillez à choisir un spectrophotomètre externe compatible avec votre RIP.

Pendant la formation à l'installation, c'est au client à trouver un spécialiste RIP disponible pour créer les profils de couleurs.

## 3 Préparation de l'arrivée de la livraison

### Zone de déchargement

Une zone de déchargement adéquate et facilement accessible au camion de livraison devra être prévue. Cette zone devra fournir suffisamment d'espace pour permettre de décharger la grande caisse dans laquelle votre imprimante est expédiée. Lorsque vous planifiez cette zone, considérez les éléments suivants :

- hauteur et largeur de l'entrée de la zone de déchargement ;
- rampes utilisées pour accéder à la zone de déchargement ;
- hauteur et surface de la plate-forme de déchargement (le cas échéant).

### Chemin entre la zone de déchargement et le site d'installation

Le chemin entre la zone de déchargement de l'imprimante et le site d'installation, y compris les couloirs et les portes à travers lesquels l'imprimante devra passer, est un facteur important dans la préparation du site et doit être planifié avant l'arrivée de l'imprimante. Ce chemin doit être parfaitement dégagé lorsque l'imprimante arrive. Concernant l'accès à une pièce au rez-de-chaussée, le transport des éléments volumineux de l'imprimante nécessite :

#### Spécifications concernant les portes, les plafonds et les couloirs

	Imprimante	Caisse
Largeur minimale des portes	2,05 m (6 pi 8,71 po)*	2,4 m (7 pi 10,49 po)
Hauteur minimale du plafond	2,25 m (7 pi 4,58 po)	2,3 m (7 pi 6,55 po)
Largeur minimale des couloirs	2,05 m (6 pi 8,71 po)	2,4 m (7 pi 10,49 po)
Largeur minimale des couloirs pour un virage de 90°	4,4 m (14 pi 5,23 po)	4,4 m (14 pi 1,29 po)

\* Si vos portes ne sont pas aussi larges, l'imprimante peut être partiellement démontée pour pouvoir passer par une largeur de 1,91 m (6 pi 3,2 po).

**⚠ AVERTISSEMENT !** Lorsqu'elle est extraite de la caisse, l'imprimante ne peut pas être déplacée en haut ou en bas d'une rampe avec une inclinaison de 3 % maximum.

**💡 CONSEIL :** Choisissez le moment où vous déballerez l'imprimante. Il est recommandé de déballer la caisse de livraison le plus proche possible de la destination finale de l'imprimante. Habituellement, l'imprimante est retirée de sa caisse avant de la déplacer vers le site d'installation.

Le démontage de la caisse nécessite l'utilisation d'un tournevis électrique branché sur une prise d'alimentation. Vérifiez par conséquent qu'une prise secteur est disponible près du site où vous projetez de démonter la caisse.

## Éléments livrés

Tous les éléments de l'imprimante sont expédiés dans une seule caisse. Dimensions et poids de la caisse et de l'imprimante :

### Spécifications physiques de l'imprimante et de la caisse

	Épaisseur	Profondeur	Hauteur	Poids
Imprimante HP Latex R1000 (64 po)				
Caisse (imprimante intérieur)	4,425 m	2,192 m	2,150 m	2400 kg
Imprimante	4,21 m	2,04 m	1,747 m	1400 kg
Imprimante HP Latex R2000 (98 po)				
Caisse (imprimante intérieur)	5,320 m	2,192 m	2,150 m	2800 kg
Imprimante	5,1 m	2,04 m	1,747 m	1600 kg

## Outils et main-d'œuvre requis pour l'installation

Le processus d'installation nécessite 5 personnes capables si les rampes sont utilisées. Si un chariot élévateur est utilisé, uniquement 2 personnes sont nécessaires, généralement l'installateur et l'opérateur. De plus, un électricien certifié est nécessaire pour configurer le système électrique.

Contactez le spécialiste de l'installation avant la livraison pour vérifier que vous n'avez pas à fournir d'outils.

## Déplacement du matériel

### Installation au rez-de-chaussée

Il est fortement recommandé de baisser l'imprimante avec les rampes comme indiqué dans le guide d'installation. Dans les cas exceptionnels, où les rampes ne peuvent pas être utilisés en raison d'une barrière physique, suivez avec soin les autres instructions indiquées.

**⚠ ATTENTION :** Le déchargement et le déplacement de l'imprimante et de tous les éléments du système s'effectuent sous la responsabilité du client et non de HP. Si vous ne fournissez pas les équipements adéquats nécessaires au déplacement et au levage de l'imprimante, vous vous exposez à des blessures ou à l'endommagement de l'imprimante lors de l'installation.

### Abaissement de l'imprimante avec les rampes

- Espace minimum pour abaisser 5,2 m à côté de la caisse, 8,2 m au total
- Main-d'œuvre minimum : 5 personnes
- Sol plat ou inclinaison maximale de 3 %

Pour abaisser l'imprimante, il est recommandé d'utiliser les rampes fournies. Si cela est impossible, utilisez un chariot élévateur pour abaisser l'imprimante.

L'utilisation d'un équipement de déplacement et de levage spécialisé est nécessaire pendant le déchargement, le déballage et l'installation de votre imprimante.

Vous devez prévoir la réservation d'un grutier ou d'un ouvrier capable de manipuler ce type de machine. Il est important de confirmer que le déménageur et l'équipement de déplacement seront disponibles lors de la livraison de l'imprimante.

Le matériel suivant est recommandé :

- Élévateur large et puissant (requis)

#### Spécifications de l'élévateur

Imprimante	Poids	Longueur de la fourche	Distance entre les fourches pour déplacer la caisse	Distance entre les fourches pour déplacer l'imprimante
R1000	min. 3000 kg	2 m	Largeur maximale des fourches	750 mm (29,5 po)
R2000	min. 4000 kg			910 mm (35,8 po)

 **IMPORTANT :** Examinez les informations figurant sur l'étiquette de la structure pour vérifier la position et la distance.

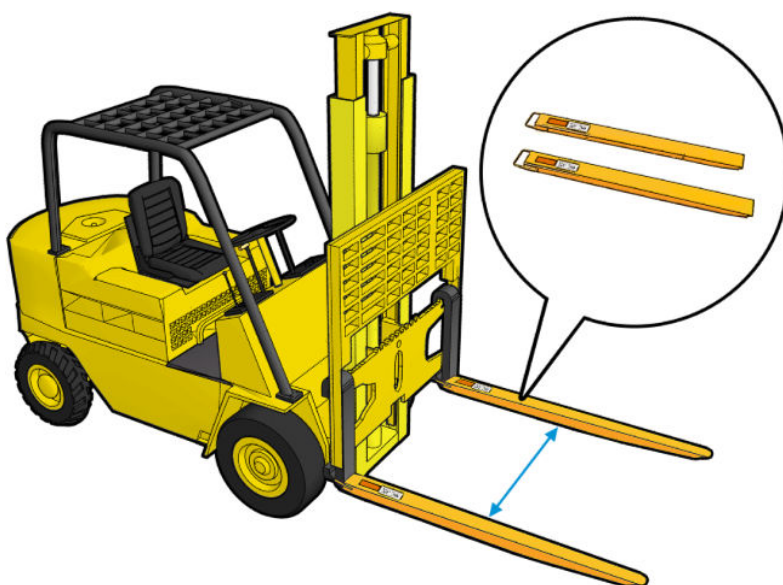

- Deux patins pour déplacer la caisse (facultatif)

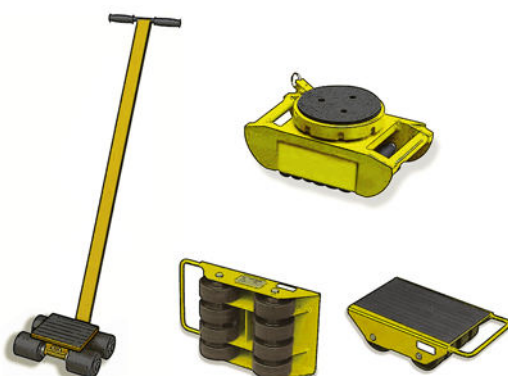

- Tire-palette (électrique ou manuel)

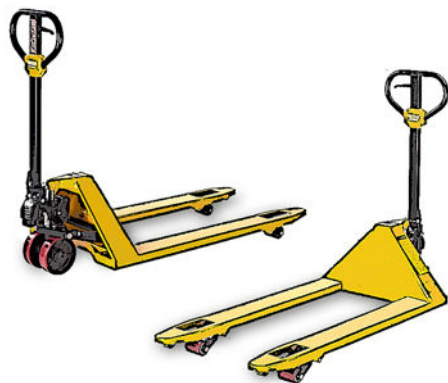
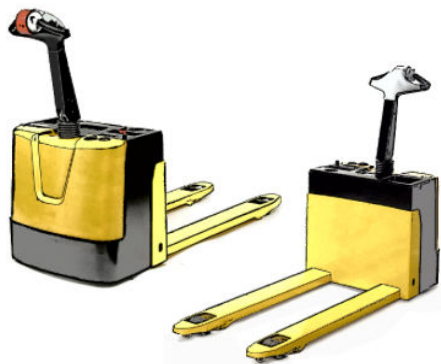

## Installation à l'étage

**⚠ ATTENTION :** Le déchargement et le déplacement de l'imprimante et de tous les éléments du système s'effectuent sous la responsabilité du client et non de HP. Si vous ne fournissez pas les équipements adéquats nécessaires au déplacement et au levage de l'imprimante, vous vous exposez à des blessures ou à l'endommagement de l'imprimante lors de l'installation.

L'installation à l'étage nécessite une grue et un moteur de levage spécial en plus du matériel de déplacement standard. Sur certains sites, il peut être nécessaire de retirer l'emballage de la caisse avant de lever l'imprimante avec la grue. La section suivante décrit le matériel et les configurations nécessaires pour lever l'imprimante avec une grue.

### Fixation de la grue pour lever l'imprimante avec un palonnier

Lorsque vous levez l'imprimante avec un palonnier, les barres de levage et le palonnier doivent être assez longs pour que les câbles de levage ne touchent pas l'imprimante. Le graphique suivant montre comment lever l'imprimante avec un palonnier.

**⚠ ATTENTION :** Lors du levage de l'imprimante avec une grue, davantage de prudence est nécessaire pour s'assurer que les câbles n'appliquent aucune pression sur le faisceau de numérisation, la courroie d'axe de numérisation ou tout autre élément de l'imprimante.

Les barres de levage doivent être insérées sous l'emplacement correspondant (étiqueté) sur les faisceaux du bas, puis attachées à un palonnier avec des câbles (élingues) pour lever l'imprimante avec une grue.

Les barres de levage ne doivent pas bouger de leur position lors du levage. Des accessoires supplémentaires (comme des élingues ou des brides additionnelles) peuvent être requis pour respecter cette exigence.

**📝 REMARQUE :** Les barres de levage, le palonnier, les élingues, ou toute autre pièce de la grue permettant d'attacher, doivent être fournies par le client.

**⚠ ATTENTION :** Le poids de l'imprimante n'est pas distribué de façon égale, et celle-ci pourrait basculer du côté droit.

**📝 REMARQUE :** L'imprimante se pliera lorsque vous la soulevez.

Lorsque vous levez l'imprimante avec un palonnier, les barres de levage et le palonnier doivent être assez longs pour que les câbles de levage ne touchent pas l'imprimante.

L'image suivante montre comment lever l'imprimante avec un palonnier.

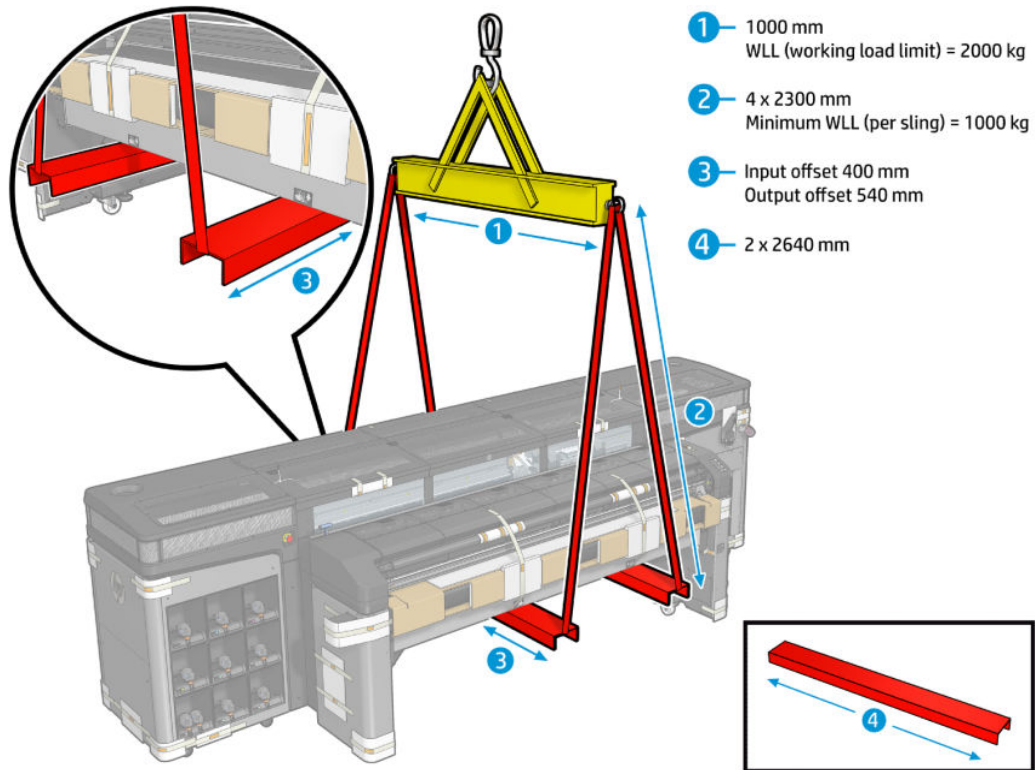

Numéro	Description :	Configuration requise
1	Palonnier	Charge maximale : 2000 kg Longueur : 1000 mm
2	Élingue (4)	Charge minimale (par élingue) : 1000 kg Longueur minimale : 2300 mm
3	Décalage d'entrée et de sortie de la barre de levage	400 mm (de chaque côté)
4	Barres de levage (2)	2640 mm

Vous devez fixer quatre vis à anneau de 50 mm de chaque côté des deux barres de levage. Le type de vis à anneau doit être conforme à la charge maximale de chaque élingue (1000 kg).

Il est interdit d'utiliser des vis à anneau vissées directement sur la barre de levage.

**⚠ AVERTISSEMENT !** Assurez-vous que les profils soient placés exactement sous les étiquettes sur la structure de l'imprimante lorsque la grue démarre pour soulever l'imprimante. Si ce n'est pas le cas, relancez la procédure, la stabilité de l'imprimante pouvant ne pas être garantie.

Profils recommandés pour les barres de levage :

Standard	Profil	Type
UE	UPE 160	A
	UPN 160	B
Royaume-Uni	PFC150x75x18	A
	CH178x76x21	B
États-Unis	MC150x22,5	B

## Élimination des déchets

L'emballage de l'imprimante peut être réutilisé pour déplacer l'imprimante à une date ultérieure.

La caisse et le matériau d'emballage fournis avec l'imprimante peuvent également être mis au rebut. La plupart des déchets sont des pièces en bois. Consultez les autorités locales pour déterminer la méthode appropriée pour se débarrasser des déchets.

## 4 Liste de contrôle de préparation du site

### Instructions

Complétez les informations d'adresse, de contacts et la liste de contrôle. Si un point de la liste de contrôle ne peut pas être validé ou n'est pas applicable, ajoutez une brève explication dans la zone Commentaires. Une fois la liste de contrôle complétée, signez-la et envoyez-la à votre revendeur ou représentant HP au moins deux semaines avant la date de livraison.

 **REMARQUE :** Certains points de la liste de contrôle sont marqués par le terme (requis), ce qui signifie que vous ne pouvez pas poursuivre l'installation tant que vous n'avez pas coché la case « Oui ».

Lorsque vous signez ce document, vous confirmez que le site a été préparé selon les spécifications fournies dans le Guide de préparation du site, que tous les points de la liste de contrôle ont été vérifiés, et que le site est prêt pour la livraison et l'installation.

### Liste de contrôle

Adresse	
Société	Code postal
Rue	Téléphone
Ville	Télécopie
Pays	E-mail

Contacts	Nom	Téléphone	Courrier électronique
Ingénieur ou technicien de la société			
Administrateur système			
Opérateurs à former à l'utilisation et à la maintenance de l'imprimante			

Imprimante	
Imprimante HP Latex R1000 (64 po)	<input type="checkbox"/>
Imprimante HP Latex R2000 (98 po)	<input type="checkbox"/>



Accès général et déchargement de l'équipement	Oui	Non	Commentaires
Existe-t-il une zone de déchargement facile d'accès, avec suffisamment d'espace pour décharger et manipuler l'équipement ?	<input type="checkbox"/>	<input type="checkbox"/>	
Le chemin d'accès au site d'installation est-il conforme à toutes les normes (hauteur, largeur et hauteurs des plafonds, portes, rampes et couloirs) et dégagé ?	<input type="checkbox"/>	<input type="checkbox"/>	
Existe-t-il une prise d'alimentation près du site où la caisse sera démontée (afin de brancher le tournevis électrique qui servira au démontage) ?	<input type="checkbox"/>	<input type="checkbox"/>	
Des spécialistes du déménagement ont-ils été contactés pour décharger et déplacer l'équipement à la date requise ?	<input type="checkbox"/>	<input type="checkbox"/>	
Ces spécialistes ont-ils pris connaissance des spécifications mentionnées dans ce document ?	<input type="checkbox"/>	<input type="checkbox"/>	
Il y a-t-il suffisamment d'espace et de main-d'œuvre requis pour télécharger l'imprimante avec les rampes ?	<input type="checkbox"/>	<input type="checkbox"/>	
Si un chariot élévateur est nécessaire pour décharger l'imprimante, est-ce qu'un adapté a été loué pour l'installation ?	<input type="checkbox"/>	<input type="checkbox"/>	
Avez-vous prévu des patins pour faciliter la mise en place de la caisse ?	<input type="checkbox"/>	<input type="checkbox"/>	
Avez-vous prévu un tire-palette pour faciliter la mise en place de la caisse ?	<input type="checkbox"/>	<input type="checkbox"/>	(facultatif).
Allez-vous installer l'imprimante au deuxième étage ou à un étage supérieur ? Dans ce cas, avez-vous prévu une grue pour effectuer l'installation ? Disposez-vous des câbles de grue appropriés ?	<input type="checkbox"/>	<input type="checkbox"/>	
L'opérateur sera-t-il disponible pour toute la durée requise pour la formation à l'installation (2 jours) ?	<input type="checkbox"/>	<input type="checkbox"/>	

Préparation de la pièce et du sol	Oui	Non	Commentaires
Y-a-t-il suffisamment d'espace autour de l'équipement ?	<input type="checkbox"/>	<input type="checkbox"/>	
La préparation et la peinture de la salle sont-elles terminées ?	<input type="checkbox"/>	<input type="checkbox"/>	
La capacité maximale de charge du sol de la pièce répond-elle aux spécifications de ce guide de préparation du site ?	<input type="checkbox"/>	<input type="checkbox"/>	
La surface au sol répond-elle aux spécifications de ce guide de préparation du site ? Si des renforcements spéciaux sont nécessaires, ont-ils été effectués ?	<input type="checkbox"/>	<input type="checkbox"/>	

Consignes de sécurité	Oui	Non	Commentaires
La zone d'impression dispose-t-elle d'une sortie de secours facile d'accès et dégagée ?	<input type="checkbox"/>	<input type="checkbox"/>	
Avez-vous installé deux extincteurs aux endroits adéquats dans les zones d'impression et de stockage ? L'extincteur placé dans la zone d'impression est-il conçu pour combattre les incendies d'origine électrique ?	<input type="checkbox"/>	<input type="checkbox"/>	
Des emplacements stratégiques ont-ils été définis pour l'installation et l'affichage des panneaux d'informations sur la sécurité ?	<input type="checkbox"/>	<input type="checkbox"/>	
La zone entourant l'imprimante répond-elle aux exigences des emplacements à accès restreints ?	<input type="checkbox"/>		(Requis)

Consignes de sécurité	Oui	Non	Commentaires
Les utilisateurs qui gèrent l'imprimante ont-ils une formation et une expérience technique appropriée nécessaire pour être informés des dangers auxquels ils peuvent être exposés en effectuant une tâche et des mesures appropriées à entreprendre pour minimiser les risques ?	<input type="checkbox"/>		(Requis)
Est-ce que les opérations pour l'imprimante seront supervisées en permanence ?	<input type="checkbox"/>		(Requis)

Installation électrique	Oui	Non	Commentaires
Est-ce que le site a été préparé pour l'option d'alimentation choisie ?			(Requis)
Disjoncteur de branche de configuration 1 : 4 pôles, 40/50 A	<input type="checkbox"/>		
Disjoncteur de branche de configuration 2 : 3 pôles, 63/70 A	<input type="checkbox"/>		
Disjoncteur de branche de configuration 3 :			
• Triphasé : 4 pôles, 40/50 A	<input type="checkbox"/>		
• Commande biphasée : 2 pôles, 15/16/20 A	<input type="checkbox"/>		
Disjoncteur de branche de configuration 4 :			(Requis)
• Triphasé : 3 pôles, 63/70 A	<input type="checkbox"/>		
• Commande biphasée : 2 pôles, 15/16/20 A	<input type="checkbox"/>		
Est-ce que le système d'alimentation choisi se trouve dans sa gamme nominale ?			(Requis)
Configuration 1	<input type="checkbox"/>		
Configuration 2	<input type="checkbox"/>		
Configuration 3	<input type="checkbox"/>		
Configuration 4	<input type="checkbox"/>		
Le conducteur de terre est-il installé correctement, comme indiqué dans le guide de préparation du site ?	<input type="checkbox"/>		(Requis)
Avez-vous demandé l'intervention d'un électricien le jour de l'installation ?	<input type="checkbox"/>		(Requis)
L'électricien a-t-il pris connaissance de toutes les conditions et spécifications mentionnées dans ce document ?	<input type="checkbox"/>		(Requis)
L'unité de distribution de l'alimentation (PDU) est-elle correctement installée ?	<input type="checkbox"/>		(Requis)
Les dispositifs différentiels à courant résiduel (RRB), également appelés disjoncteur-détecteur de fuites à la terre (DDFT), sont-ils requis par les lois locales ? Si tel est le cas, ont-ils une sensibilité de 100 mA ou plus ?	<input type="checkbox"/>	<input type="checkbox"/>	

Configuration électrique	Oui	Non	Commentaires
Avez-vous besoin d'une alimentation sans coupure (UPS) ? Dans ce cas, est-elle correctement installée ?	<input type="checkbox"/>	<input type="checkbox"/>	
Aucun cordon d'alimentation fourni avec l'imprimante ; est-ce que l'électricien comprend que le ou les cordons d'alimentation doivent être fournis en fonction des caractéristiques de l'imprimante et des lois locales ?	<input type="checkbox"/>	<input type="checkbox"/>	
Si les réglementations locales spécifient que vous devez utiliser des connecteurs électriques pour connecter l'imprimante à l'alimentation, l'électricien dispose-t-il des connecteurs requis pour l'installation ?	<input type="checkbox"/>	<input type="checkbox"/>	

Configuration réseau requise	Oui	Non	Commentaires
Les connexions réseau ont-elles été établies ?	<input type="checkbox"/>	<input type="checkbox"/>	
Disposez-vous d'un câble LAN assez long pour connecter l'imprimante au réseau ?	<input type="checkbox"/>	<input type="checkbox"/>	
Disposez-vous d'une connexion Internet ?	<input type="checkbox"/>	<input type="checkbox"/>	

Préparation de l'équipement	Oui	Non	Commentaires
Le compresseur d'air ou la ligne d'air pressurisé est-elle prête pour l'installation du jour ?	<input type="checkbox"/>	<input type="checkbox"/>	
Les fournitures appropriées ont-elles été commandées pour livraison à la date de l'installation de l'imprimante ou antérieurement ?			
<b>Configuration requise</b> : Un jeu de cartouches d'encre et 10 L d'eau distillée	<input type="checkbox"/>	<input type="checkbox"/>	
<b>Recommandé</b> : 1 jeu de cartouches d'encre, un jeu supplémentaire de cartouches d'encre, et le substrat approprié pour la formation. Six feuilles de plastique ondulé (à cannelures) ou similaire, 70 × 100 cm ou supérieur			

Configuration RIP requise	Oui	Non	Commentaires
Le logiciel HP Scitex ONYX Thrive RIP V12.1 (ou version ultérieure) (D9Z41A) a-t-il été commandé ? L'ordinateur à utiliser est-il disponible avec les spécifications requises ?	<input type="checkbox"/>	<input type="checkbox"/>	
Le logiciel HP Scitex Caldera Grand RIP v11.1 (ou version ultérieure) (L5E74A) a-t-il été commandé ? L'ordinateur à utiliser est-il disponible avec les spécifications requises ?	<input type="checkbox"/>	<input type="checkbox"/>	
Si aucun RIP HP Scitex n'est utilisé, un PC est-il disponible avec une application RIP installée prise en charge par l'imprimante ?	<input type="checkbox"/>	<input type="checkbox"/>	
Disposez-vous d'un spectrophotomètre compatible avec le RIP ?	<input type="checkbox"/>	<input type="checkbox"/>	

Conditions environnementales	Oui	Non	Commentaires
Les conditions d'humidité et de température sont-elles satisfaisantes dans la zone d'impression, et un système de ventilation ou d'air conditionné adéquat a-t-il été installé ?	<input type="checkbox"/>	<input type="checkbox"/>	
Les conditions de température et d'humidité sont-elles satisfaisantes dans la zone de stockage ?	<input type="checkbox"/>	<input type="checkbox"/>	
La zone d'impression est-elle exempte de saleté et de poussière ?	<input type="checkbox"/>	<input type="checkbox"/>	
La zone d'impression est-elle suffisamment éclairée ?	<input type="checkbox"/>	<input type="checkbox"/>	
Avez-vous atteint ou dépassé tous les objectifs spécifiés dans le guide de préparation du site ?	<input type="checkbox"/>		(Requis)
Avez-vous atteint ou dépassé les conditions requises en matière de ventilation et de climatisation : <ul style="list-style-type: none"> <li>• 120 m<sup>3</sup> (4238 pi<sup>3</sup>) pour une imprimante HP Latex R1000</li> <li>• 185 m<sup>3</sup> (6533 pi<sup>3</sup>) pour une imprimante HP Latex R2000</li> </ul> ... ou respecté les conditions requises pour des tailles spéciales de pièces ?	<input type="checkbox"/>	<input type="checkbox"/>	
Avez-vous connaissance de la formation disponible pour l'imprimante ?	<input type="checkbox"/>	<input type="checkbox"/>	

Date d'achèvement de la préparation du site

Guide de préparation du site numéro d'édition ou date du copyright

Signature du client

Matériaux et applications	Oui	Non	Commentaires
Disposez-vous des supports de bord du substrat ?	<input type="checkbox"/>	<input type="checkbox"/>	
Feuille en acrylique (PMMA)	<input type="checkbox"/>	<input type="checkbox"/>	
Composite en aluminium (ACP)	<input type="checkbox"/>	<input type="checkbox"/>	
Carton compressé ou papier cartonné (supports de bord recommandés)	<input type="checkbox"/>	<input type="checkbox"/>	
Carton ondulé (supports de bord recommandés)	<input type="checkbox"/>	<input type="checkbox"/>	
Plastique ondulé	<input type="checkbox"/>	<input type="checkbox"/>	
Carton plume	<input type="checkbox"/>	<input type="checkbox"/>	
Mousse en PVC	<input type="checkbox"/>	<input type="checkbox"/>	
Verre et céramiques	<input type="checkbox"/>	<input type="checkbox"/>	
Bois	<input type="checkbox"/>	<input type="checkbox"/>	
Feuille de polycarbonate	<input type="checkbox"/>	<input type="checkbox"/>	
Feuille de polystyrène	<input type="checkbox"/>	<input type="checkbox"/>	
Carton plume en polystyrène	<input type="checkbox"/>	<input type="checkbox"/>	
Feuille en polypropylène	<input type="checkbox"/>	<input type="checkbox"/>	
Feuille rigide en PVC (U-PVC)	<input type="checkbox"/>	<input type="checkbox"/>	
Feuille rigide en PET (A-PET, PET-G)	<input type="checkbox"/>	<input type="checkbox"/>	
Feuille rigide en PE (LDPE, HDPE)	<input type="checkbox"/>	<input type="checkbox"/>	
Panneaux en nid d'abeilles	<input type="checkbox"/>	<input type="checkbox"/>	
Panneaux métalliques	<input type="checkbox"/>	<input type="checkbox"/>	
Vinyles autocollants	<input type="checkbox"/>	<input type="checkbox"/>	
Banderoles PVC	<input type="checkbox"/>	<input type="checkbox"/>	
Papiers	<input type="checkbox"/>	<input type="checkbox"/>	
Textiles	<input type="checkbox"/>	<input type="checkbox"/>	
Films flexibles	<input type="checkbox"/>	<input type="checkbox"/>	
<b>Autres matériaux (à remplir)</b>	<b>Oui</b>	<b>Non</b>	<b>Commentaires</b>
	<input type="checkbox"/>	<input type="checkbox"/>	
	<input type="checkbox"/>	<input type="checkbox"/>	
	<input type="checkbox"/>	<input type="checkbox"/>	
	<input type="checkbox"/>	<input type="checkbox"/>	

Matériaux et applications	Oui	Non	Commentaires
	<input type="checkbox"/>	<input type="checkbox"/>	
	<input type="checkbox"/>	<input type="checkbox"/>	
	<input type="checkbox"/>	<input type="checkbox"/>	
	<input type="checkbox"/>	<input type="checkbox"/>	
	<input type="checkbox"/>	<input type="checkbox"/>	
	<input type="checkbox"/>	<input type="checkbox"/>	
<b>Quelles applications comptez-vous utiliser ?</b>			
Impression temporaire en extérieur	<input type="checkbox"/>		
Impression permanente en extérieur	<input type="checkbox"/>		
Décoration	<input type="checkbox"/>		
Impression intérieure (panneaux et FSDU, présentoirs)	<input type="checkbox"/>		
Graphiques de fenêtres	<input type="checkbox"/>		
<b>Autres applications (à remplir)</b>			
	<input type="checkbox"/>		
	<input type="checkbox"/>		
	<input type="checkbox"/>		
	<input type="checkbox"/>		
	<input type="checkbox"/>		
	<input type="checkbox"/>		